

ZANUSSI

**СТИРАЛЬНАЯ МАШИНА
РУКОВОДСТВО ПО ЭКСПЛУАТАЦИИ**

ZWS165W

СОДЕРЖАНИЕ

РАЗДЕЛ 1: ПРЕЖДЕ ЧЕМ ПОЛЬЗОВАТЬСЯ

- Правила техники безопасности
- Рекомендации

РАЗДЕЛ 2: УСТАНОВКА

- Снятие транспортировочных болтов
- Регулирование уровня опорных ножек
- Подключение к электросети
- Подключение к водопроводной сети
- Подсоединение шланга для слива воды

РАЗДЕЛ 3: ТЕХНИЧЕСКИЕ ХАРАКТЕРИСТИКИ

РАЗДЕЛ 4: ПАНЕЛЬ УПРАВЛЕНИЯ

- Кнопка старт/пауза
- Индикаторы дополнительных функций
- Кнопки дополнительных функций
- Селектор выбора программы

РАЗДЕЛ 5: СТИРКА БЕЛЬЯ

- Прежде чем приступить к стирке
- Включение машины

РАЗДЕЛ 6: ЧИСТКА И ТЕХНИЧЕСКОЕ ОБСЛУЖИВАНИЕ

- Фильтр на входе впускного клапана воды (впускной фильтр)
- Фильтр насоса
- Отделение для моющих средств
- Чистка отделения для смягчающих средств
- Чистка корпуса
- Барабан
- Очистка машины от известковой накипи

РАЗДЕЛ 7: ПРАКТИЧЕСКИЕ СОВЕТЫ

РАЗДЕЛ 8: УСТРАНЕНИЕ МЕЛКИХ НЕИСПРАВНОСТЕЙ

РАЗДЕЛ 9: СИСТЕМА АВТОМАТИЧЕСКОГО ОПРЕДЕЛЕНИЯ ВИДА ПОЛОМКИ

РАЗДЕЛ 10: МЕЖДУНАРОДНЫЕ СИМВОЛЫ СТИРКИ

РАЗДЕЛ 1: ПРЕЖДЕ ЧЕМ ПОЛЬЗОВАТЬСЯ

ПРАВИЛА ТЕХНИКИ БЕЗОПАСНОСТИ

- Не пользуйтесь тройником или удлинителем.
- Не включайте в розетку вилку с видимыми повреждениями или нарушением изоляции.
- С целью предупреждения несчастного случая, для замены поврежденного электрошнура, обратитесь в авторизованный сервис.
- Ни в коем случае не вытаскивайте вилку из розетки, потянув за электрошнур. Всегда беритесь за вилку.
- Не включайте вилку в розетку мокрыми руками.
- Когда у вас мокрые руки или ноги, ни в коем случае не прикасайтесь к машинке.
- Ни в коем случае не открывайте отделение для стиральных средств во время работы машины.
- Ни в коем случае не прилагайте усилий, чтобы открыть дверцу люка для загрузки белья во время работы машины.
- В связи с высокой температурой воды при стирке в работающей машине, не прикасайтесь к шлангу для слива или сливаемой воде, в то время, когда машина работает в режиме слива.
- В случае поломки машины, прежде всего, вытащите вилку из розетки, после чего закройте кран подачи воды. Не пытайтесь отремонтировать машину самостоятельно. Обратитесь в ближайший к вам авторизованный сервис.
- Не забывайте о том, что упаковочные материалы машины, могут представлять опасность для детей.
- Не позволяйте детям использовать машину для своих игр.
- Держите животных на удалении от машины.
- Как указывают положения этого руководства, стиральной машиной должны пользоваться только совершеннолетние.
- Эта машина сконструирована только для домашнего применения. Гарантия не распространяется на случаи пользования машиной в коммерческих целях.
- Электроприбор не следует устанавливать на ковер, который может препятствовать вентиляции воздуха снизу.

РЕКОМЕНДАЦИИ

- Длительный контакт моющего или смягчающего средства с воздухом, становится причиной их высыхания и прилипания к стенкам отделения для моющего и смягчающего средств. Чтобы не допускать этого, моющие и смягчающие средства необходимо помещать в соответствующее отделение сразу же перед стиркой.
- Программой предварительной стирки рекомендуется пользоваться только для очень грязного белья.
- Не следует загружать машину бельем в количестве, превышающем ее вместимость.

- Если вы долгое время не будете пользоваться машиной, не оставляйте вилку в розетке и перекрывайте кран подачи воды, а для обеспечения высыхания внутренней поверхности машины и предотвращения образования неприятного запаха, держите дверцу люка для загрузки белья, приоткрытой.
- После процедур испытания и прохождения контроля качества, внутри машины может оставаться некоторое количество воды. Это не является нарушением нормы и не влияет на эксплуатацию машины.

РАЗДЕЛ 2: УСТАНОВКА

Прежде чем вы начнете пользоваться машиной, обратите внимание на нижеследующие положения.

СНЯТИЕ ТРАНСПОРТИРОВОЧНЫХ БОЛТОВ

- Прежде чем включить машину, необходимо открутить транспортировочные болты, которые расположены на задней стенке машины.
- Болты откручиваются ключом соответствующего размера, вращением против часовой стрелки. (РИС. 1)
- Открутите и вытащите болты (РИС. 2).
- На место отверстий, которые образовались после того, как отсоединяют транспортировочные болты, вставляют специальные пластиковые пробки, находящиеся в пакете с аксессуарами машины. (РИС. 3)
- Сохраните транспортировочные болты и фиксирующие детали на тот случай, если вам в дальнейшем потребуется перевезти машину.



РИС. 1



РИС. 2



РИС. 3

РЕГУЛИРОВАНИЕ УРОВНЯ ОПОРНЫХ НОЖЕК

- Не ставьте машину на ковер или подобные покрытия.
- Для обеспечения бесшумной работы машины и предупреждения вибрации, машину необходимо установить на ровный, не скользкий и прочный пол.

- Пользуясь регулировочным болтом опорных ножек, можно отрегулировать уровень машины.
- Вначале необходимо ослабить пластиковую фиксирующую гайку.
- Выкручивая или закручивая опорные ножки, отрегулируйте устойчивое положение машины.
- Выставив опорные ножки на требуемый уровень, поворотом вверх, снова закрепите пластиковую фиксирующую гайку.
- Для того, чтобы добиться равновесия машины, с целью выравнивания поверхности пола ни в коем случае не подкладывайте под ее опоры картон, деревянные планки или другие подобные предметы.

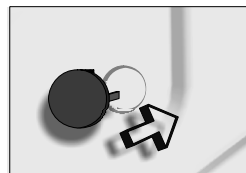
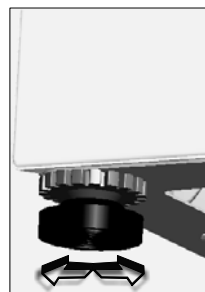
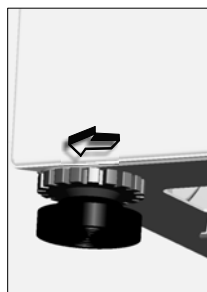

ПОДКЛЮЧЕНИЕ К ЭЛЕКТРОСЕТИ

- Ваша машина работает от электросети 220-240 В и 50 Гц.
- Кабель вашей машины оснащен вилкой, которую нужно включать только в розетку, имеющую заземление. Эта розетка должна быть рассчитана на ток 10 ампер. Предохранитель, имеющий отношение к той линии электропроводки, на которой стоит розетка для подключения машины, также должен быть рассчитан на 10 ампер. При отсутствии в вашей домашней электропроводке розетки и предохранителя такого типа, обеспечьте их установку и подключение, обратившись к квалифицированному электрику.
- **Наша компания не несет ответственность за неисправности, которые могут возникнуть в связи с подключением машины к розетке, не имеющей заземления.**

ПОДКЛЮЧЕНИЕ К ВОДОПРОВОДНОЙ СЕТИ

- В зависимости от характеристики машины, возможно одно подключение к линии водопровода (с подводом холодной воды) или два подключения (с подводом холодной/горячей воды). Шланг с белым наконечником предназначен для подключения к линии холодного водоснабжения, с красным – горячего. (для машин с подводом холодной и горячей воды).
- Для предотвращения протечки в точках подсоединения к машине, на шланге, имеется 1 (касается машин с подводом горячей воды) или 2 (касается машин с подводом холодной и горячей воды), прокладки. Конец шланга с этой прокладкой подсоедините к крану подачи воды.
- Подсоедините шланг с белым наконечником к белому впускному клапану с фильтром и шланг с красным наконечником к красному впускному клапану с фильтром), (Второе касается машин с подводом холодной/горячей воды). Пластиковые детали соединения затяните вручную.
Чтобы выполнить более надежное подключение, обратитесь к сантехнику.

- Подача воды из крана с давлением 1-10 бар, обеспечит более эффективную работу машины (наличие давления 1 бар, обозначает, что из полностью открытого крана подается более 8 литров воды в минуту).
- После выполнения всех подключений, откройте полностью кран подачи воды и проверьте, нет ли мест протечки.
- Убедитесь в том, что шланг для входа воды не свернут в несколько раз, не перекручен или не передавлен.
- Шланг для входа воды присоедините к крану с резьбой 3/4".



ПОДСОЕДИНЕНИЕ ШЛАНГА ДЛЯ СЛИВА ВОДЫ

- Убедитесь в том, что сливные шланги для входа воды не свернуты в несколько раз, не перекручены или сильно не натянуты.
- Сливной шланг должен иметь петлю для предотвращения самослива, расположенную на высоте 60-100 см от уровня пола.
- Второй конец шланга для слива воды, подсоединенного к канализации или специальному отводу на сливном сифоне или, пользуясь выпускным кронштейном, установить к специальному аппарату в месте слива.
- Ни в коем случае не пытайтесь удлинить шланг для слива воды из стиральной машины, за счет подсоединения дополнительных приспособлений.

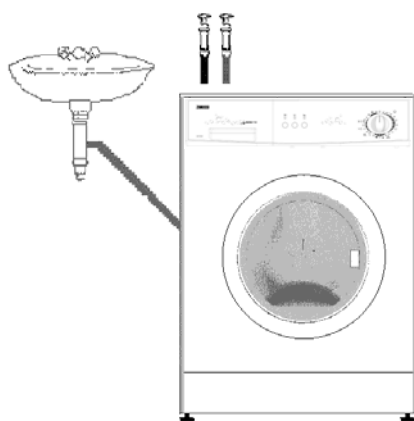

РАЗДЕЛ 3: ТЕХНИЧЕСКИЕ ХАРАКТЕРИСТИКИ

	ZWS165W
МАКСИМАЛЬНЫЙ ВЕС СУХОГО БЕЛЬЯ (кг)	5
Рекомендуемая загрузка (кг)	4,5
Высота (см)	85
Ширина (см)	59,6
Глубина (см)	44
Максимальная скорость отжима (обор/мин)	600

(*) Максимальная скорость отжима зависит от выбранной вами модели.

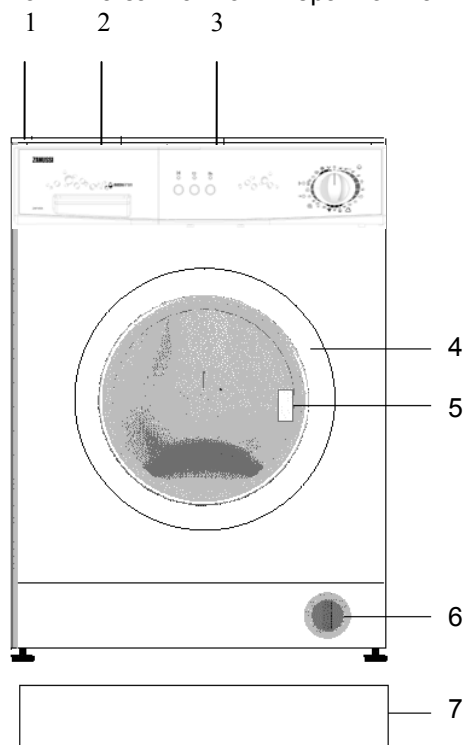

- | | |
|--------------------------------|------------------|
| 1-Верхняя крышка | 5 Ручка |
| 2 Отделение для моющих средств | 6 Крышка фильтра |
| 3 Панель управления | 7 Нижняя панель |
| 4 Дверца люка | |

Вышеупомянутые характеристики касаются стиральных машин с одним подводом воды (холодной) или с двумя подводами воды (холодной/горячей).

РАЗДЕЛ 4: ПАНЕЛЬ УПРАВЛЕНИЯ

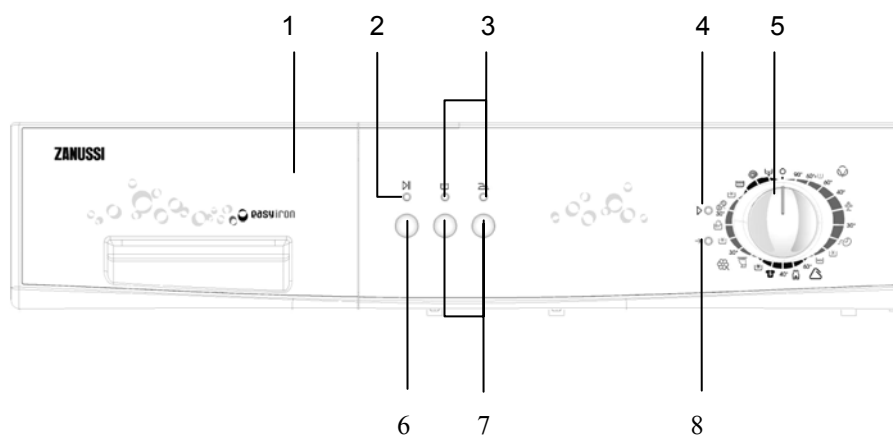

- 1 Отделение для моющих средств
- 2 Индикатор старта/паузы
- 3 Индикаторы выбора функции
- 4 Индикатор выполнения программы

- 5 Селектор выбора программы
- 6 Кнопка старт/пауза
- 7 Кнопки выбора функции
- 8 Индикатор завершения программы

КНОПКА СТАРТ/ПАУЗА



Применяется для запуска или остановки работы машины по заданной программе.

ВНИМАНИЕ!

Для выбора новой или смены установленной программы необходимо установить переключатель выбора программ в позицию «0» (выключено).

ИНДИКАТОРЫ ДОПОЛНИТЕЛЬНЫХ ФУНКЦИЙ



При нажатии на кнопку старт/пауза или любые Кнопки выбора функции, загорается соответствующий индикатор. При повторном нажатии на кнопку старт/пауза или любые Кнопки выбора функции или при окончании цикла выбранной процедуры индикатор гаснет.

Индикаторы используются также в системе отображения неисправностей, пояснение к которым дается в 9-м разделе.

КНОПКИ ДОПОЛНИТЕЛЬНЫХ ФУНКЦИЙ

Остановка с водой в баке



Эту функцию следует использовать в тех случаях, когда после окончания стирки белье должно оставаться в воде, что предотвращает образование складок. При включении этой функции не происходит слива воды после последнего полоскания. Для продолжения работы заданной программы с того же момента, еще раз нажмите на эту же кнопку.

Если Вы не желаете, чтобы деликатное белье было интенсивно отжато, установите селектор программ в положение 0 (Off). Затем установите селектор в положение «Только слив» или, если желаете, на программу отжима и нажмите кнопку «старт/пауза». Программа завершится автоматически.

**Легкое глажение**

Пользование этой функцией обеспечивает снижение образования складок на белье в результате стирки, что облегчает процесс глажения.

⚠ ВНИМАНИЕ!

Набор дополнительных функций определяется выбранной вами моделью стиральной машины. Если вы забыли включить дополнительные функции перед включением машины, вы можете это сделать, когда стиральная машина включена и горит индикатор работы машины. Для этого достаточно нажать на кнопку выбора дополнительной функции. Если включение выбранной функции еще возможно, то загорится соответствующий индикатор.

СЕЛЕКТОР ВЫБОРА ПРОГРАММЫ

Пользуясь переключателем выбора программы, вы можете установить желаемую программу. Для установки заданной программы, переключатель выбора программы можно поворачивать в обе стороны. При установке переключателя на выбранную программу необходимо следить за тем, чтобы указатель переключателя находился прямо напротив выбранного символа. Если вы хотите выключить машину до окончания программы, поверните переключатель выбора программ в положение «0».

- 0 Выключено
- 1 Хлопок 90°
- 2 Хлопок 60°(Предварительная стирка)
- 3 Хлопок 60°
- 4 Хлопок 40°
- 5 Экономичная стирка
- 6 Хлопок 30°
- 7 Быстрая стирка
- 8 Хлопок (холодная)
- 9 Смешанная стирка
- 10 Синтетика 60°
- 11 Стирка детского белья
- 12 Синтетика 40°
- 13 Спортивные вещи
- 14 Синтетика (холодная)
- 15 Стирка штор
- 16 Деликатная стирка 30°
- 17 Деликатная стирка (холодная)
- 18 Ручная стирка
- 19 Шерсть 30°
- 20 Шерсть (холодная)

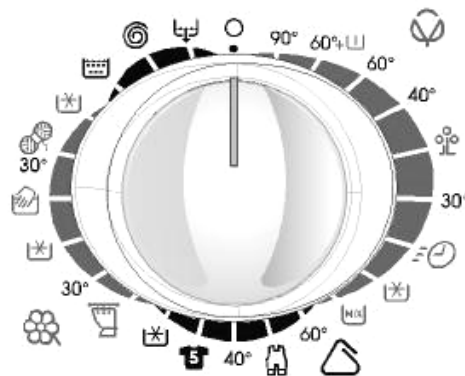

- 21 ПОЛОСКАНИЕ
- 22 ОТЖИМ
- 23 СЛИВ

РАЗДЕЛ 5: СТИРКА БЕЛЬЯ

- Включите машину в розетку.
- Откройте кран подачи воды.

Первая стирка

В вашей машине может находиться вода, оставшаяся после проведения испытаний на заводе изготовителе. Для того чтобы слить эту воду, первую стирку рекомендуется выполнять без белья; засыпьте во 2 отделение половину дозировочной нормы стирального порошка, предназначенного для использования в стиральных машинах-автоматах, и выберите программу «хлопок 90°C».

ДО НАЧАЛА СТИРКИ

Сортировка белья

- Разберите белье по виду тканей (хлопок, синтетика, деликатные ткани, шерсть и т.п.), разделите в соответствии с температурным режимом стирки и степенью загрязнения.
- Ни в коем случае не стирайте одновременно белое и цветное белье.
- В связи с тем, что новое цветное белье может полинять, первый раз всегда стирайте его отдельно.
- До начала стирки, всегда проверяйте карманы на наличие металлических и других предметов. Следите за тем, чтобы карманы были пустые.
- Закрывайте замки-молнии и застегивайте пуговицы.
- Перед стиркой всегда отрезайте пластиковые или металлические пуговицы (крючки) со штор и тюли или стирайте их в закрытом тканевом мешочке для стирки или в наволочке.

- Брюки, вязаные изделия, футболки и спортивные свитера (водолазки) стирайте вывернутыми наизнанку.
- Мелкие предметы (например, носки и перчатки), стирайте в мешочке для стирки.



Стирать при 90 °С



Стирать при 60 °С



Стирать при 30 °С



Не стирать в стиральной машине

Загрузка белья в машину

- Откройте дверцу люка для загрузки белья.
- Аккуратно загрузите белье в машину, равномерно распределяя его по барабану.
- Загружайте по одному изделию.
- Закрывая дверцу люка, следите за тем, чтобы между уплотнителем и дверцей не было зажато белье.
- Дверца должна быть закрыта плотно, иначе машина не включится в работу.

Заполнение отделений для моющего средства

Количество засыпаемого в машину порошка зависит от нижеследующих критериев:

- Расход средств для стирки может меняться и зависит от степени загрязнения белья. Для мало загрязненного белья не делайте предварительную стирку и засыпайте небольшое количество порошка во 2-е отделение для моющих средств.
- Для сильно загрязненного белья выберите программу с предварительной стиркой и $\frac{1}{4}$ часть от требуемого количества порошка засыпьте в 1 отделение для моющих средств, а оставшееся количество во 2-е отделение.
- Для вашей машины необходимо применять специальный порошок для машин-автоматов. Рекомендации по применению и дозировке порошка указаны на его упаковке.
- С увеличением жесткости воды увеличивается и расход средства для стирки.
- Количество расходуемого стирального порошка также возрастает с увеличением объема стирки.
- В выдвижном отсеке с отделениями для стиральных средств имеется отделение для смягчителя. Не следует заливать смягчающее средство выше имеющейся в отделении отметки «МАХ» («максимум»). Иначе под напором воды смягчитель будет попадать в воду для стирки.
- Если смягчающее средство очень густое, перед тем, как залить его в соответствующее отделение выдвижного отсека, разбавьте его некоторым количеством воды. Это связано с тем, что слишком густое средство может забить сифон и воспрепятствовать вытеканию смягчителя.

- Во всех программах без предварительной стирки можно применять жидкое стиральное средство.
Для этого во второе отделение для стиральных средств установите пластинку с уровнем и залейте жидкое средство до отметки на пластинке.



пластина уровня
жидкого
моющего
средства

ВКЛЮЧЕНИЕ МАШИНЫ

Выбор программы и характеристики

Пользуясь данными таблицы № 1, выберите программу стирки и дополнительные функции.

Старт/пауза

Нажатием на эту кнопку можно включить машину в работу по заданной программе или приостановить работу машины по заданной программе.

Начало работы программы

- Пользуясь селектором выбора программ, установите выбранную вами программу.
- Загорится индикатор готовности программы к работе.
- При желании, теперь Вы можете выбрать одну или несколько дополнительных функций.
- Нажатием на кнопку старт/пауза включают машину на работу по заданной программе.

Изменение программы

Если после выбора одной из программ вы захотите отменить ее выполнение, выбрав новую программу, то для этого:

- Нажмите на кнопку старт/пауза.
- Поверните селектор выбора программ в положение «0» (выключено).
- Поставьте селектор выбора программ на отметку вновь выбранной программы (выбор программы можно делать, пользуясь данными таблицы № 1).
- Загорится индикатор готовности программы к работе.
- Нажмите кнопку старт/пауза, после чего машина приступит к выполнению заданной программы.

Отмена программы

Если вы захотите отменить выполнение программы стирки раньше, чем она закончится:

- Нажмите на кнопку старт/пауза.
- Поверните переключатель выбора программ в положение «0» (выключено).
- Установите селектор выбора программ напротив программы «слив» или «отжим».
- Загорится индикатор готовности программы к работе.
- Нажмите кнопку старт/пауза, после чего машина приступит к выполнению заданной программы.

Завершение программы

- После завершения выбранной вами программы стирки машина автоматически останавливается.
- Загорится индикатор завершения программы.
- Установите селектор выбора программ в положение «0».

- Примерно через 2 минуты после завершения программы стирки, срабатывает устройство блокировки замка и дверцу можно открывать. Откройте дверцу движением «на себя» и вытащите белье из машины.
- Для просушки внутренней поверхности машины оставьте дверцу приоткрытой после того, как вы вытащите белье.
- Отключите машину от электросети, отсоединив вилку от розетки
- Закройте кран подачи воды.

⚠ ВНИМАНИЕ!

В случае отключения электроэнергии на какой-либо стадии работы программы отключите машину от электросети. В случае отключения электроэнергии и последующего включения машина продолжит работу с того момента программы, на котором программа была остановлена. Это обстоятельство не является вредным для машины.

Защита от детей

Блокировка от детей используется в целях защиты цикла стирки от воздействий в результате нежелательного включения кнопок в течение цикла. Защита от детей включается посредством одновременного нажатия первой и третьей кнопки на панели управления с удержанием в нажатом положении более 3 секунд. При включении защиты от детей световые индикаторы на функциональных кнопках мигают, означая, что блокировка включена. Чтобы отключить защиту от детей, нужно повторно нажать те же кнопки (1 и 3) и удерживать их более 3 секунд. При отключении блокировки возникает мигание индикатора на кнопке «старт/пауза».

⚠ ВНИМАНИЕ!

При включенном блокировочном устройстве защиты от детей переключатель выбора программ, кнопка выбора режима отжима и кнопки дополнительных функций работать не будут.

РАЗДЕЛ 6: ЧИСТКА И ТЕХНИЧЕСКОЕ ОБСЛУЖИВАНИЕ

- Отключите машину от сети.
- Закройте кран подачи воды.

ФИЛЬТР НА ВХОДЕ ВПУСКНОГО КЛАПАНА ВОДЫ (ВПУСКНОЙ ФИЛЬТР)

На конце заливного шланга, который подсоединяется к крану, имеется сетчатый фильтр. Если в машину не поступает достаточное количество воды, несмотря на то, что кран подачи воды открыт и давление в системе нормальное, этот фильтр необходимо прочистить.

15





































ПРОГРАММА	ОТДЕЛЕНИЕ ДЛЯ МОЮЩИХ СРЕДСТВ	КНОПКИ ДОПОЛНИТЕЛЬНЫХ ФУНКЦИИ	ВЕС СУХОГО БЕЛЬЯ (кг)	ВИД БЕЛЬЯ	ПОЯСНЕНИЕ
			ZWS165W		
1 ХЛОПОК 90°	2	 	5	Грязное, хлопок и лен	Нижнее белье, покрывала, скатерти, футболки, сорочки, полотенца
2 ХЛОПОК 60° (ПРЕДВАРИТЕЛЬ- НАЯ СТИРКА)	1+2	 	5	Очень грязное, хлопок, цветное и лен	
3 ХЛОПОК 60°	2	 	5	Грязное, хлопок, цветное и лен	
4 ХЛОПОК 40°	2	 	5	Не очень грязное, линяющее, хлопок, цветное и лен	
5 ЭКОНОМИЧНАЯ СТИРКА	2	 	5	Грязное, хлопок, цветное и лен	
6 ХЛОПОК 30°	2	 	5	Не очень грязное, хлопок, цветное и лен	
7 БЫСТРАЯ СТИРКА	2		2,5	Не очень грязное, хлопок, цветное и лен	
8 ХЛОПОК (ХОЛОДНАЯ)	2	 	5	Не очень грязное, хлопок, цветное и лен. Стирается без нагрева водопроводной воды.	
9 СМЕШАННАЯ СТИРКА	2	 	5	Грязное или очень грязное, с пятнами, хлопок, цветное и лен	
10 СИНТЕТИКА 60°	2	 	3	Грязное, синтетика или с содержанием синтетики	Нейлоновые колготки, блузки
11 СТИРКА ДЕТСКОГО БЕЛЬЯ	2	 	3	Детское белье	Все детское белье
12 СИНТЕТИКА 40°	2	 	3	Не очень грязное, синтетика или с содержанием синтетики	Нейлоновые колготки, блузки

ТАБЛИЦА № 1

ПРОГРАММА	ОТДЕЛЕНИЕ ДЛЯ МОЮЩИХ СРЕДСТВ	КНОПКИ ДОПОЛНИТЕЛЬНЫХ ФУНКЦИИ	ВЕС СУХОГО БЕЛЬЯ (кг)	ВИД БЕЛЬЯ	ПОЯСНЕНИЕ
			ZWS165W		
13 СПОРТИВНЫЕ ВЕЩИ	2	 	3	Спортивные вещи	Все спортивные вещи и изделия из джинсовой ткани
14 СИНТЕТИКА (ХОЛОДНАЯ)	2	 	3	Тонкое белье, слегка грязное, из синтетики или тканей с содержанием синтетики. Стирается без подогрева водопроводной воды.	Нейлоновые колготки, блузки
15 СТИРКА ШТОР	1+2	 	2	Тонкое белье, например, тюль и шторы.	Тюль, шторы, диолон (полиэфирное волокно), дракон (полиакрилонитрильное волокно)
16 ДЕЛИКАТНАЯ СТИРКА 30°	2	 	2	Тонкое белье, не очень грязное, из хлопка, цветное, из синтетики или тканей с содержанием синтетики.	Ткани с содержанием шелка, сорочки, блузки, полиэстер, полиамид, текстильные изделия из смешанных тканей
17 ДЕЛИКАТНАЯ СТИРКА (ХОЛОДНАЯ)	2	 	2	Совсем немного грязное, тонкое белье, которое стирается в холодной воде, из хлопка, цветное, из синтетики или тканей с содержанием синтетики.	
18 РУЧНАЯ СТИРКА	2		2	Не очень грязное белье, предназначенное для стирки вручную, из хлопка, цветное, из синтетики или из тканей с содержанием синтетики.	Все белье, предназначенное для стирки вручную
19 ШЕРСТЬ 30°	2		2	Грязное белье из шерсти, предназначенное для стирки вручную или в машине.	Все изделия из шерсти
20 ШЕРСТЬ (ХОЛОДНАЯ)	2		2	Совсем немного грязное белье из шерсти, предназначенное для стирки вручную или в машине.	
21 ПОЛОСКАНИЕ	Если имеется необходимость делать дополнительное полоскание после окончания программы стирки, эту программу можно применять для всех видов белья.				
22 ОТЖИМ	Если имеется необходимость делать дополнительный отжим, после окончания программы стирки, эту программу можно применять для всех видов белья.				
23 СЛИВ	Эта программа предназначена для слива грязной воды из машины после окончания запрограммированного цикла стирки. Эту программу можно устанавливать при желании вылить из машинки воду еще до окончания цикла запрограммированной стирки.				

ПРОДОЛЖЕНИЕ ТАБЛИЦЫ № 1

(*) В зависимости от вашего желания, вы можете применять смягчающие средства для всех программ стирки (за исключением программ «отжим» и «слив»). Для определения дозы смягчающего средства необходимо пользоваться рекомендациями изготовителя. Смягчитель заливается в предусмотренное для этого отделение для моющих средств/средств стирки ().

- Отсоедините шланг подачи воды.
- Пользуясь щипцами, вытяните фильтр впускного клапана и при помощи щетки, промойте его под проточной водой.
- Прочистите фильтр, находящийся на конце подсоединяемого к крану шланга с прокладкой.
- После прочистки фильтров установите детали на место, выполняя процедуры в обратном порядке.

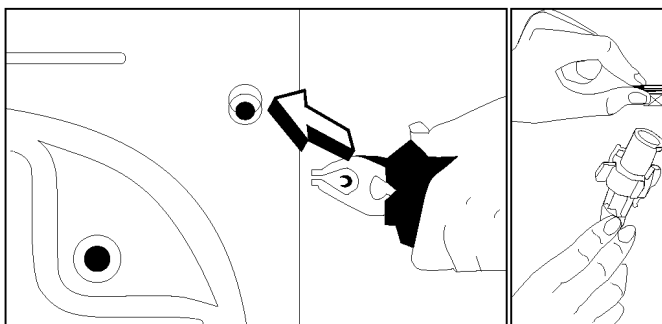

ФИЛЬТР НАСОСА

Фильтрующая система насоса продлевает срок службы насоса, применяемого для выкачивания воды из машины. Фильтр предотвращает попадание волокон в насос. Фильтр насоса рекомендуется прочищать один раз через каждые 2-3 месяца. Для прочистки фильтра насоса:

- Откройте дверцу фильтра, потянув за ручку.
- Для того чтобы предотвратить выливание на пол оставшейся в машине воды, установите под крышкой фильтра поддон.
- Поворотом против часовой стрелки открутите крышку фильтра и слейте воду.
- Очистите фильтр от посторонних частиц.
- Проверьте рукой вращение насоса.
- После прочистки насоса закройте крышку фильтра поворотом по часовой стрелке.
- Установите дверцу фильтра на место.
- Не забывайте о том, что, если не закрыть крышку фильтра, будет происходить утечка воды из машины.

⚠ ВНИМАНИЕ!**Опасность ожога!**

Вода внутри насоса может быть горячей, в таком случае подождите, пока она остынет.

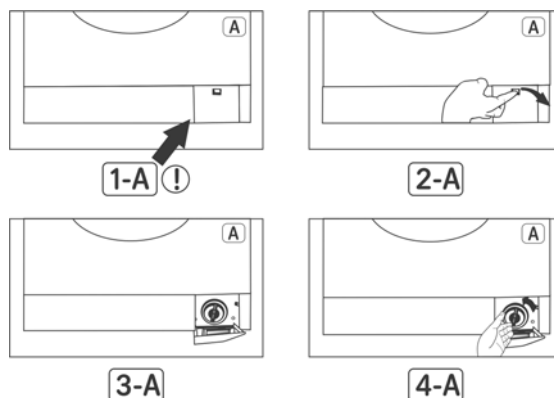
**ОТСЕК ДЛЯ МОЮЩИХ СРЕДСТВ/ СРЕДСТВ СТИРКИ**

На стенках отделений отсека для моющих средств со временем или в результате нахождения в них в течение какого-либо времени моющих средств, может образоваться устойчивый осадок. Для очистки этого осадка время от времени отсек с отделениями для моющих средств отсоединяют от машины. Для того, чтобы отсоединить выдвижной отсек для моющих средств:

- Вытяните до упора отсек для моющих средств наружу. (РИС. 1).
- Приподнимите переднюю часть выдвижного отсека и потяните к себе. (РИС. 2).
- Тщательно вымойте стенки отсека под проточной водой.
- Для предотвращения попадания частиц порошка внутрь машины уберите все остатки порошка.
- После того, как выдвижной отсек с отделениями для моющих средств высохнет, установите его на место.



РИС. 1



РИС. 2

ЧИСТКА ОТДЕЛЕНИЯ ДЛЯ СМЯГЧАЮЩИХ СРЕДСТВ

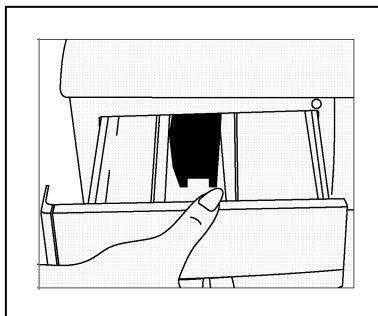
Вытяните и отсоедините отсек с отделениями для средств стирки. Откройте и вытяните крышку сифона, тщательно очистите ее от остатков смягчающего средства. Установите чистую крышку сифона на место. Проверьте правильность установки.

ЧИСТКА КОРПУСА

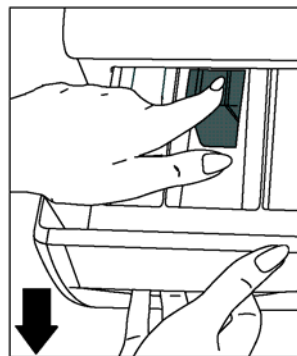
Внешнюю поверхность машины очищают теплой водой, используя средства, не содержащие абразивные вещества и химические растворители, которые не являются вредными для покрытия. Убрать остатки моющего средства с помощью чистой воды и протереть мягкой сухой тканью.

⚠ ВНИМАНИЕ!

Если машина установлена на месте, где температура воздуха может упасть ниже 0°C, выполните следующие процедуры:

- Включите вилку в розетку.
- Закройте кран подачи воды и отсоедините шланг или шланги от крана.
- Концы сливного и впускного шлангов опустите в поддон.
- Установите переключатель выбора программ в положение «слив».
- Загорится индикатор готовности программы к работе.
- Нажатием на кнопку старт/пауза, включают машину в работу по заданной программе.
- Когда загорится индикатор завершения программы, поставьте селектор в положение «0» или «Off» и вытащите вилку из розетки).

После выполнения этих процедур из машины выльется вся вода, что предотвратит образование льда. При повторном запуске машины в работу убедитесь в том, что температура воздуха выше 0°C.

БАРАБАН

Не оставляйте в машине иголки, скрепки, мелочь, другие металлические предметы. Предметы такого типа могут стать причиной образования ржавых пятен на внутренних стенках барабана. Для того, чтобы избавиться от таких пятен в случае их появления, пользуйтесь средством для чистки без содержания хлора в соответствии с рекомендациями изготовителя. Ни в коем случае не применяйте металлическую щетку для мытья посуды или аналогичные жесткие приспособления.

ОЧИСТКА МАШИНЫ ОТ ИЗВЕСТКОВОЙ НАКИПИ

При правильном подборе количества моющих средств можно избежать операцию чистки машины от известковой накипи. Но если вы хотите предотвратить образование накипи, пользуйтесь специальными средствами для предотвращения накипи, которые продаются в отделах химических средств по уходу за бытовыми приборами и применяйте их в соответствии с рекомендациями изготовителя.

⚠ ВНИМАНИЕ!

Средства для предотвращения накипи содержат кислоту, что может повлиять на изменение цвета белья и стать причиной негативных последствий для машины.

РАЗДЕЛ 7: ПРАКТИЧЕСКИЕ СОВЕТЫ

Спиртные напитки: Вначале промыть место с пятном холодной водой, после чего протереть смесью из глицерина и воды и прополоскать водой с уксусом.



Лак для обуви: Простирать в воде со стиральным порошком, слегка потерев в месте нахождения пятна, с тем, чтобы не испортить ткань, после чего прополоскать. Если пятно не исчезло, приготовить состав в пропорции 2 части воды и 1 части чистого спирта (96 градусов) и потереть этим составом ткань в месте нахождения пятна, затем простирать в теплой воде.



Чай и кофе: Натянуть предмет одежды с пятном над какой-либо емкостью, и, в зависимости от вида ткани, полить сверху на пятно горячей водой с максимально возможной для этого вида ткани температурой. Если вид ткани позволяет, можно простирать изделие в воде с добавлением щелока.



Шоколад и какао: Замочите изделие в холодной воде, застирайте пятно с мылом или порошком, постирайте изделие в горячей воде с максимально возможной для этого вида ткани температурой. Если пятно не исчезло, протрите пятно 3% раствором перекиси водорода.



Томатная паста: После аккуратной очистки пасты с поверхности изделия, замочить на 30 минут в холодной воде и застирать со стиральным порошком.



Мясной бульон-яйцо: После аккуратной очистки остатков в месте нахождения пятна намочить губку или мягкую ткань в холодной воде и потереть сверху пятна. Застирать пятно с порошком и постирать изделие в воде с измельченным щелоком.



Солидол и машинное масло: Вначале очистите место с пятном от остатков вещества. Застирать пятно с порошком и постирать изделие в теплой мыльной воде.

MUSTARD

Горчица: Вначале налейте на пятно глицерин. Застирайте пятно с порошком и после этого постирайте все изделие. Если пятно не исчезло, протрите спиртом (для изделий из синтетики и цветного белья приготовить состав в пропорции 1 часть спирта и 2 части воды).



Пятна крови: Замочить белье в холодной воде на 30 минут. Если пятно не исчезнет, замочить на 30 минут в смеси воды и аммония (4 литра воды и 3 столовые ложки аммония).



Крем, мороженое и молоко: Опустите изделие в холодную воду и застирайте пятно со стиральным порошком. Если пятно не исчезнет, добавьте в воду соответствующее количество щелока (не пользуйтесь щелоком для бельевых пятен).



Плесень: Пятна плесени необходимо удалять как можно скорее. Пятна застирывают стиральным порошком. Если пятно осталось, выводят при помощи 3% раствора перекиси водорода..



Чернила: Промывать пятно под холодной водой до тех пор, пока поток воды, стекающей в месте нахождения пятна, не станет чистым. После этого нанести на пятно лимонную кислоту, подождать 5 минут и простирать в воде с добавлением щелока и стирального порошка.



Фрукты: Натянуть предмет одежды с пятном над какой-либо емкостью и промыть холодной водой. Не следует лить на пятно горячую воду. Промойте пятно холодной водой, после чего налейте глицерин. Подождите 1-2 часа, протрите несколькими каплями белого уксуса и после этого постирайте.



Зелень растений: Застирайте пятно со стиральным порошком. Если вид ткани подходит для стирки в воде с добавлением щелока, постирайте в воде с добавлением щелока. Для шерсти применяйте спирт. (Для цветных изделий приготовить состав в пропорции 1 часть чистого спирта и 2 части воды).



Жирные пятна: Вылить на пятно растворитель, не дожидаясь высыхания, застирать. После этого простирать в воде со стиральным порошком.



Подпалины: Если вид ткани подходит для стирки в воде с добавлением щелока, постирайте в воде с добавлением щелока. Для выведения пятен с шерсти пользуются тканью, намоченной в растворе перекиси водорода, после чего на место пятна кладут сухую ткань и проглаживают. После тщательного полоскания изделие необходимо постирать.

РАЗДЕЛ 8: УСТРАНЕНИЕ МЕЛКИХ НЕИСПРАВНОСТЕЙ

Все ремонтные работы, связанные с машиной, должен выполнять авторизованный сервис. При необходимости ремонта или, если в результате применения нижеприведенных рекомендаций вам не удалось устранить поломку, вам необходимо выполнить следующие действия:

- Отключите машину от сети.
- Закройте кран подачи воды.
- Обратитесь в ближайший к вам авторизованный сервис.

ВИД НЕИСПРАВНОСТИ	ВОЗМОЖНАЯ ПРИЧИНА	МЕТОД УСТРАНЕНИЯ
Машина не работает.	Вилка не включена в розетку.	Включите вилку в розетку.
	Неисправный автомат	Замените автомат
	Отключена подача электроэнергии	Проверьте наличие напряжения в сети
	Не нажата кнопка «старт/пауза».	Нажмите на кнопку «старт/пауза».
	Селектор выбора программ стоит в положении «0».	Установите селектор выбора программ на желаемую программу.
	Неплотно закрыта крышка люка.	Плотно закройте крышку люка. Должен раздаться щелчок.
В машину не поступает вода.	Закрит кран подачи воды.	Откройте кран подачи воды.
	Перекручен впускной шланг воды.	Проверьте впускной шланг.
	Забит фильтр на шланге подачи воды.	Очистите фильтр на шланге
	Забит фильтр заливного клапана.	Очистите фильтр на заливном клапане. (*)
	Дверца не закрыта должным образом.	Тщательно закройте дверцу. Должен раздаться щелчок.
Повышенная вибрация машины.	Не отрегулирован уровень опорных ножек машины.	Отрегулируйте уровень опорных ножек. (**)
	Не сняты транспортировочные болты.	Снимите транспортировочные болты. (**)
	Неравномерно загруженное белье.	Равномерно уложите белье.
Машина не сливает воду.	Забит или перекручен сливной шланг.	Проверьте сливной шланг.
	Забит фильтр насоса.	Очистите фильтр насоса. (*)

(*) Для выполнения очистки и технического обслуживания смотрите соответствующий раздел.

(**) Для выполнения установки и подключения машины смотрите соответствующий раздел.

НЕИСПРАВНОСТЬ	ВОЗМОЖНАЯ ПРИЧИНА	МЕТОД УСТРАНЕНИЯ
Повышенная вибрация машины.	В машине мало белья.	Это не влияет на работу машины.
	Машина перегружена бельем или неправильная и неравномерная загрузка белья.	Не превышайте рекомендуемого объема белья, загружайте белье в машину равномерно.
	В машине находится один компактный тяжелый предмет.	Не допускайте загрузки в стиральную машину тяжелых предметов.
Повышенное пенообразование в отделении для моющих средств.	Количество моющего средства превышает необходимое.	Нажмите на кнопку «старт/пауза». Для остановки пенообразования смешайте 1 столовую ложку смягчителя с пол-литром воды и вылейте в отделение для моющих средств. Через 5-10 минут нажмите на кнопку «старт/пауза». Для последующей стирки применяйте рекомендуемую дозу стирального порошка.
	Применяемое моющее средство не предназначено для стирки в машинах-автоматах.	Применяйте только тот стиральный порошок, который производится специально для машин-автоматов.
Плохой результат стирки.	Неправильный выбор программы для сильно загрязненного белья.	Выбирайте соответствующую программу. (См. таблицу № 1)
	Недостаточное количество применяемого моющего средства.	В зависимости от вида белья, применяйте больше стирального порошка.

НЕИСПРАВНОСТЬ	ВОЗМОЖНАЯ ПРИЧИНА	МЕТОД УСТРАНЕНИЯ
Плохой результат стирки.	Количество загруженного в машину белья превышает рекомендуемый максимальный объем.	Не загружайте в машину белье в таком количестве, которое превышает максимально предусмотренное изготовителем.
	Возможно вода слишком жесткая.	Пользуйтесь порошком в таком количестве, которое рекомендует изготовитель.
	Неравномерно загруженное белье.	Правильно и равномерно загружайте белье в машину.
Вода сливается сразу же после заливки в машину.	Конец сливного шланга находится слишком низко по отношению к машине.	Отрегулируйте положение сливного шланга. (**)
Во время стирки не видно воды в баке.	Неисправности нет. Воды просто не видно, так как она находится внизу бака.	-
На белье остаются следы порошка.	Иногда на поверхности белья могут оставаться частицы порошка в виде белых пятен и нерастворимые в воде.	Установите программу «полоскание» и прополощите белье еще раз или устраните пятна. После высыхания белья, остатки стирального порошка в виде белых пятен можно убрать с помощью щетки.
На белье имеются серые пятна.	Причиной появления таких пятен могут быть не выведенные пятна масла, крема, мази.	Для последующей стирки засыпайте порошок в максимальном количестве, рекомендуемом изготовителем

(*) См. Раздел, касающийся установки и подключения машины.

НЕИСПРАВНОСТЬ	ВОЗМОЖНАЯ ПРИЧИНА	МЕТОД УСТРАНЕНИЯ
Не производится отжим или производится, но с опозданием.	Неисправности нет. Это связано с контролем дисбаланса, стадия отжима автоматически пропускается.	Система контроля дисбаланса предпринимает попытки равномерного распределения белья внутри барабана. После распределения белья машина переходит в режим отжима. Для последующей стирки постарайтесь выполнять загрузку белья правильно и равномерно, закладывая изделия по одному.

РАЗДЕЛ 9: СИСТЕМА АВТОМАТИЧЕСКОГО ОПРЕДЕЛЕНИЯ ВИДА ПОЛОМКИ

Ваша машина имеет собственную систему распознавания сбоя в работе, постоянно контролируя себя в процессе стирки. Эта система помогает не только принять необходимые меры в случае возникновения неисправности, но и имеет систему предупреждения для пользователя.

КОД НЕИСПРАВНОСТИ	ПОКАЗАТЕЛЬ НЕИСПРАВНОСТИ	ВОЗМОЖНАЯ НЕИСПРАВНОСТЬ	ВАШИ ДЕЙСТВИЯ
Err 01	Мигает лампочка индикатора пуск/стоп.	Неплотно закрытая дверца люка.	Дверцу необходимо закрывать таким образом, чтобы был слышен щелчок. Если лампочка продолжает мигать, выключите машину, вытащите вилку из розетки и немедленно обратитесь в ближайший к вам авторизованный сервис.

КОД НЕИСПРАВНОСТИ	ПОКАЗАТЕЛЬ НЕИСПРАВНОСТИ	ВОЗМОЖНАЯ НЕИСПРАВНОСТЬ	ВАШИ ДЕЙСТВИЯ
Err 02	Мигает лампочка индикатора выполнения программы.	Уровень воды ниже термоэлемента нагревателя. Низкий напор воды или закрыт кран подачи воды.	Откройте до упора кран подачи воды. Проверьте, возможно отсутствие воды в системе водоснабжения. Если неисправность не устраняется, машина через некоторое время автоматически отключится. Вытащите вилку из розетки и обратитесь в ближайший к вам авторизованный сервис.
Err 03	Мигает лампочка индикатора старт/пауза и индикатора выполнения программы.	Неисправный насос или забитый фильтр насоса.	Прочистите фильтр насоса. Если неисправность не устраняется, обратитесь в ближайший к вам авторизованный сервис. (*)





(*) Для выполнения очистки и технического обслуживания смотрите соответствующий раздел.



КОД НЕИСПРАВНОСТИ	ПОКАЗАТЕЛЬ НЕИСПРАВНОСТИ	ВОЗМОЖНАЯ НЕИСПРАВНОСТЬ	ВАШИ ДЕЙСТВИЯ
Err 05	Мигают лампочка индикатора старт/пауза и лампочка индикатора завершения программы.	Возможно, неисправен нагреватель машины или датчик нагревателя.	Выключите машину и вытащите вилку из розетки. Закройте кран подачи воды. Обратитесь в ближайший к вам авторизованный сервис.
Err 06	Мигают лампочка индикатора выполнения программы и лампочка индикатора завершения программы.	Неисправен мотор.	Выключите машину и вытащите вилку из розетки. Закройте кран подачи воды. Обратитесь в ближайший к вам авторизованный сервис.
Err 07	Постоянно горят лампочка индикатора старт/пауза, лампочка индикатора выполнения программы и лампочка индикатора завершения программы.	Ошибка в конфигурации.	Выключите машину и вытащите вилку из розетки. Закройте кран подачи воды. Обратитесь в ближайший к вам авторизованный сервис.
Err 08	Мигают лампочка индикатора старт/пауза, лампочка индикатора выполнения программы и лампочка индикатора завершения программы.	Неисправен мотор.	Выключите машину и вытащите вилку из розетки. Закройте кран подачи воды. Обратитесь в ближайший к вам авторизованный сервис.
Err 09	Постоянно горят лампочка индикатора выполнения программы и лампочка индикатора завершения программы.	Очень низкое или очень высокое напряжение.	Машина автоматически выключается в случае падения напряжения в сети ниже 200 В или увеличения – выше 250 В. Как только напряжение нормализуется, машина автоматически включается в работу.

РАЗДЕЛ 10: МЕЖДУНАРОДНЫЕ СИМВОЛЫ СТИРКИ

			
Температура стирки.	Не стирать (в воде.)	Гладить теплым утюгом.	Гладить при нормальной температуре.

			
Гладить горячим утюгом.	Не гладить.	Не сушить в машине.	Сушить в подвешенном виде.

			
Сушить на вешалке.	Сушить в развернутом виде.	Не отбеливать.	Можно применять отбеливатель.

		
<p>Это знаки для сухой химчистки. Буквенные обозначения являются подсказкой для персонала химчистки, каким видом растворителя можно пользоваться. Если не указано на этикетке, изделия с такими значками не должны стираться в машине.</p>		

ZANUSSI

ГАРАНТИЙНОЕ СВИДЕТЕЛЬСТВО

Данный документ не ограничивает определённые законом права потребителей, но дополняет и уточняет оговорённые законом обязательства, предполагающие соглашение сторон либо договор.

Поздравляем Вас с приобретением бытовой техники отличного качества!

- Внимательно ознакомьтесь с настоящим гарантийным свидетельством и проследите, чтобы оно было правильно заполнено и имело штампы магазина. При отсутствии штампов и даты продажи (либо кассового чека с датой продажи) гарантийный срок исчисляется с момента изготовления изделия, либо в соответствии с иными установленными законом доказательствами даты начала исчисления гарантийного срока.
- Тщательно проверьте внешний вид изделия, а также его комплектность согласно описанию или договору купли-продажи, претензии по внешнему виду и комплектности предъявляйте незамедлительно при принятии товара.
- Для установки (подключения) мы рекомендуем обращаться в наши сервисные центры. Вы можете воспользоваться услугами любых других квалифицированных специалистов или сделать это самостоятельно, воспользовавшись рекомендациями Инструкции по эксплуатации, однако изготовитель не несёт ответственности за недостатки изделия, возникшие из-за его неправильной установки.
- Перед установкой и использованием изделия обязательно внимательно прочтите Инструкцию по эксплуатации.
- По всем вопросам технического обслуживания и приобретения аксессуаров обращайтесь в наши сервисные центры.

Подробная информация о компаниях, уполномоченных изготовителем на ремонт и техническое обслуживание, прилагается отдельным списком.

Изготовитель: ООО «Вестел СНГ», Россия, 601655 г. Александров Владимирской обл., ул. Гагарина, 16
тел/факс: (49244) 21587

Дополнительную информацию об этом и других изделиях группы Электролюкс - мирового лидера в производстве бытовой техники, об изготовителях, входящих в группу Электролюкс, и другие сведения вы можете получить у продавца или по нашей информационной линии

в Москве (495) 937 78 37, 980 67 07; факс (495) 626 55 13
в Санкт Петербурге (812) 303 95 98; факс (812) 303 95 99
e-mail customer.care@electrolux.fi

Адрес для писем: Россия 129090 Москва, Олимпийский проспект, дом 16, бизнес-центр «Олимпик»
Наши адреса в Интернет http://www.electrolux.ru
http://www.zanussi.ru

Мы сохраняем за собой право вносить изменения в конструкцию, комплектацию или технологию изготовления, таковые изменения не влекут обязательств по изменению или улучшению ранее выпущенных изделий.

Модель • Model _____
 Продуктовый номер • Product number _____
 Дата приобретения _____
 « » _____ 200 г.

Серийный номер • Serial number _____
 С условиями гарантии ознакомлен _____
 _____ Потребитель

ИЗЫМАЕТСЯ МАСТЕРОМ ПРИ ОБСЛУЖИВАНИИ

ТАЛОН НА ГАРАНТИЙНОЕ ОБСЛУЖИВАНИЕ

№ 235641 В

ZANUSSI

Модель _____

Продуктовый номер _____

Серийный номер _____

Дата приобретения _____



ИЗЫМАЕТСЯ МАСТЕРОМ ПРИ ОБСЛУЖИВАНИИ

ТАЛОН НА ГАРАНТИЙНОЕ ОБСЛУЖИВАНИЕ

№ 235641 В

ZANUSSI

Модель _____

Продуктовый номер _____

Серийный номер _____

Дата приобретения _____



При обнаружении в течение гарантийного срока в данном изделии недостатков, кроме возникших после передачи товара потребителю вследствие нарушения последних правил транспортировки, хранения, либо использования, а также действий третьих лиц или обстоятельств непреодолимой силы, мы обязуемся удовлетворить требования потребителя в соответствии с законом при следующих условиях:

- Гарантийный срок составляет двенадцать месяцев с момента продажи изделия магазином.
- Данная гарантия распространяется только на изделия, использующиеся в личных, семейных или домашних целях, не связанных с предпринимательской деятельностью. В противном случае гарантийный срок составляет три месяца.
- Гарантийный срок на комплектующие изделия (такие изделия, которые могут быть сняты с основного изделия без применения каких-либо инструментов, а именно, ящики, полки, решётки, корзины, насадки, трубки, шланги или другие подобные комплектующие) составляет три месяца с момента продажи основного изделия магазином.
- Гарантийный срок на новые комплектующие и составные части изделия, установленные в основное изделие при гарантийном или платном ремонте, либо приобретённые отдельно от основного изделия, составляет три месяца со дня выдачи потребителю изделия по окончании ремонта, либо продажи этих частей магазином.
- Гарантийный ремонт выполняется бесплатно (включая стоимость работ, материалов и, при необходимости и с учётом действующего законодательства, доставки) уполномоченной сервисной компанией на дому у потребителя или в мастерской по усмотрению сервисной компании.
- Гарантийный ремонт выполняется уполномоченной изготовителем сервисной компанией незамедлительно, то есть в минимальный срок, объективно необходимый для устранения данных недостатков с учётом обычно применяемого способа их устранения, в течение не более двадцати рабочих дней, если иной срок не определён письменным соглашением сторон.
- Данная гарантия действительна только на территории России на сертифицированные официально поставленные изделия, комплектующие и составные части, приобретённые на территории России.
- Претензии по качеству основного изделия, его комплектующих и составных частей принимаются только при условии, что недостатки обнаружены в течение гарантийных сроков, установленных соответственно на основное изделие, его комплектующие и составные части.
- В случае несвоевременного (спустя более одного месяца) извещения продавца о нарушении условий договора купли-продажи о качестве товара, продавец вправе отказаться полностью или частично от удовлетворения предъявляемых потребителем требований.

- Ответственность по настоящей гарантии ограничивается, если иное не определено законом, указанными в настоящем документе обязательствами.
- Мы оставляем за собой право по единственно нашему усмотрению расширить свои обязательства перед потребителем по сравнению с требованиями закона и указанными в настоящем документе обязательствами.

Гарантия не распространяется и не устанавливается:

- На недостатки изделий, которые вызваны несоблюдением прилагаемой Инструкции по эксплуатации, транспортными повреждениями, неправильной установкой (в том числе подключением к неправильному напряжению питания), небрежным обращением или плохим уходом, неправильным использованием (включая перегрузку).
- На изделия, которые подвергались конструктивным изменениям неуполномоченными лицами, или если удалены, не разборчивы или изменены продуктовой или серийный номера изделия.
- На недостатки изделий, возникшие вследствие эксплуатации с не устранёнными иными недостатками, либо возникшие вследствие технического обслуживания или ремонта лицами или организациями, не являющимися нашими уполномоченными сервисными компаниями.
- На недостатки, которые вызваны не зависящими от производителя причинами, такими как недопустимые государственными стандартами перепады напряжения питания, явления природы и стихийные бедствия, пожар, домашние и дикие животные, в частности насекомые (особенно, муравьи и тараканы), попадание внутрь изделия посторонних предметов (жидкостей), и другими подобными причинами.
- На внешние и внутренние загрязнения, царапины, трещины, вмятины, потёртости и прочие механические повреждения, возникшие в процессе эксплуатации или транспортировки.
- На такие повреждения деталей, вероятность которых существенно выше обычной по характеру их использования или которые произошли в результате естественного износа (включая расходные материалы), таких как лампы, элементы питания, фильтры и т.п., а также стеклянные и перемещаемые вручную пластмассовые детали.
- На работы по установке, регулировке, чистке изделия, замене расходных материалов и прочий уход за изделием, оговорённый в Инструкции по эксплуатации (периодическое обслуживание).

Использование изделия потребителем признаётся акцептом условий настоящего договора присоединения (оферты) по дополнению и уточнению ответственности изготовителя (продавца) в отношении недостатков изделия.

В соответствии с законом, на данное изделие изготовителем установлен срок службы 10 лет с момента продажи изделия магазином. Правила безопасного и эффективного использования изделия изложены в Инструкции по эксплуатации. По истечении установленного срока службы изготовитель не несёт ответственности за безопасность изделия.

<p>Фамилия, имя, отчество потребителя _____</p> <p>Адрес _____</p> <p>Телефон _____</p> <p>Дата ремонта _____</p> <p>Сервис-центр _____</p> <p>Мастер _____</p> <p>Код отказа С 1 0</p>	<p>Фамилия, имя, отчество потребителя _____</p> <p>Адрес _____</p> <p>Телефон _____</p> <p>Дата ремонта _____</p> <p>Сервис-центр _____</p> <p>Мастер _____</p> <p>Код отказа С 1 0</p>
---	---

**АВТОРИЗОВАННЫЕ СЕРВИСНЫЕ ЦЕНТРЫ AEG Electrolux Zanussi
(Беларусь и Россия)**

Абакан	СЦ "СГУ-сервис" Хакасия, Абакан, улица Витязя, 12 тел. (390-22) 66564	Уссурийск	ООО "Полаук" 692519 Уссурийск, Приморский край, улица Советская, 29 тел. (423-41) 40039 факс (423-41) 21035
Архангельск	«Дом» Сервис» ПБОЮЛ Ульянов А.Н. 163061 Архангельск, улица Суворова, 12 тел. (818-2) 276912	Владикавказ	Сервисный центр "Стинол-Люкс" Северная Осетия (Алания), 362045 Владикавказ, улица Астана Кесаева, 12 тел. (867-2) 574444
Архангельск	"Архсервис-центр" 163046 Архангельск, улица Воскресенская, 85 тел. (818-2) 661866/ 659071	Владикавказ	ООО "Альда-Сервис" Северная Осетия (Алания), 362007 Владикавказ, улица Кутузова, 82 тел. (867-2) 640460
Северодвинск	«Дом» Сервис» ПБОЮЛ Ульянов А.Н. 164500 Северодвинск, Архангельская область, улица Воронина, 27 корпус А тел. (818-42) 583184	Владимир	ПУ "РОК-СТ-сервис" 600011 Владимир, улица Юбилейная, 60 тел. (492-2) 305055
Астрахань	"Алтай-2001" 414014 Астрахань, улица Сен-Симона, 42, 26 тел. (851-2) 382867/ 251232	Владимир	"Мастер-Сервис" 600000 Владимир, улица Большая Московская, 19 тел. (492-2) 420209
Астрахань	414040 Астрахань, улица Желябова, 72, 12 "Мастер & К" 414000 Астрахань, улица Елшнина, 23 тел. (851-2) 630081/ 729261	Александров	ООО "Радар-Сервис" 601650 Александров, Владимирская область, Красный перуаюк, 13 тел. (492-44) 20627/ 22841/ 21925 факс (492-44) 24491
Барнаул	ЗАО "Региональный сервис центр" 656064 Барнаул, Алтайский край, улица Ленина, 106, 609 тел. (385-2) 268331	Вологда	ООО "Архимед-сервис" 400076 Вологда, пересечение пр. Жукова и ул. Землячки, тел. (844-2) 398690/ 397514
Барнаул	"Хемли-Сервис" 656049 Барнаул, Алтайский край, улица Пролетарская, 113 тел. (385-2) 239402/ 235988	Камышин	СЦ "Альфа" 403870 Камышин, Волгоградская область, улица Кирова, 3 тел. (844-57) 34589
Рубиновск	ООО "Архит" 658200 Рубиновск, Алтайский край, улица Советская, 2 тел. (385-57) 66195/ 22815	Вологда	"Мастер-Вологда" 160001 Вологда, улица Мира, 42 тел. (817-2) 721115/ 769670
Белгород	ООО "Выбор" 308600 Белгород, проспект Ленина, 32 тел. (472-2) 326592	Вологда	АСЦ "Вологда" 160034 Вологда, улица Новгородская, 7 тел. (817-2) 539939/ 539969 факс (817-2) 521919
Белгород	"Союз-Сервис" 308034 Белгород, проспект Ватуткина, 5-а тел. (472-2) 253400	Вологда	АСЦ "Вологда" 160034 Вологда, улица Новгородская, 7 тел. (817-2) 539939/ 539969 факс (817-2) 521919
Старый Оскол	"Техномаркет" 309530 Старый Оскол, Белгородская область, микрорайон Лебединец, 3 тел. (472-5) 440599/ 441082 факс (472-5) 245234	Великий Устюг	"УстюгТехСервисЦентр" 162390 Великий Устюг, Вологодская область, Советский проспект, 88 тел. (817-38) 27537
Благовещенск	Белогорск	Воронеж	АСЦ "Инженер-сервис" 394062 Воронеж, улица Южно-Моравская, 2 тел. (473-2) 723666 факс (473-2) 330414
Белогорск	ин Десятник В.В. 676850 Белогорск, Амурская область, улица Ленина, 43 тел. (416-41) 25202	Воронеж	ООО "Технопрофсервис" 394026 Воронеж, проспект Труда, 91 тел. (473-2) 567461/163179 факс (473-2) 785989
Брест	"Золак" Беларусь, Брест, улица Орловская, 10 тел. +375 (162) 426394	Воронеж	ООО "Эль-сервис" 394030 Воронеж, улица 6 января, 68 тел. (473-2) 393941/ 767641
Брянск	ООО "МПК-Сервис" 241001 Брянск, улица Красноармейская, 170-б тел. (483-2) 413569	Богучар	пбоюл Поволоцкий И.С. 396784 Богучар, Воронежская область, село Залиман, перуаюк Северный, 17 тел. 8 (951) 5566486
Брянск	"Рембытшарат" Брянск, улица Крапивинского, 27 тел. (483-2) 645716	Калач	СЦ "Комп-сервис" 397600 Калач, Воронежская область, площадь Ленина, 11 тел. (473-63) 22790/ 22225 факс (473-63) 22890
Витебск	чп Спиря С.Г. Беларусь, 210027 Витебск, улица Чкалова, 9 корпус 8, 91 тел. +375 (212) 229228	Лиски	СЦ "Сиринс" 397909 Лиски, Воронежская область, улица Титова, 13-а тел. (473-91) 23095
Новонолоск	ин Мазуров А. Ю. Беларусь, Новонолоск, Витебская область, улица Влохина, 8, 112 тел. +375 (214) 520676 факс +375 (214) 537982	Павловск	СЦ "Сервис-Стандарт" 396420 Павловск, Воронежская область, улица Красный Пахарь, 66 тел. (473-62) 31933
Владивосток	"ВЛ-сервис" 690012 Владивосток, Приморский край, улица Калинин, 84 тел. (423-2) 536992/ 536994	Россошь	СЦ "Росбытсервис" 396650 Россошь, Воронежская область, улица Северная, 1 тел. (473-96) 52811/ 46455
Владивосток	пбоюл Юзефович 690014 Владивосток, Приморский край, Народный проспект, 11 тел. (423-2) 206600/ 207700	Гомель	"Нора-Сервис" Беларусь, 246640 Гомель, улица Интернациональная, 10, 203 тел. +375 (232) 740916 факс +375 (232) 741173
Находка	ин Смоленский Находка, Приморский край, улица Молодёжная, 9 тел. (423-6) 620670/ 771741	Гомель	ин Езерский Беларусь, Гомель, улица Советская, 26 тел. +375 (232) 553276/ 512482
Находка	"Спектр-сервис" 692900 Находка, Приморский край, улица Пограничная, 40 тел. (423-6) 630362/ 644929/ 656078 факс (423-6) 636556		

Гродно	“ЭлектроМонтажСервис” Беларусь, Гродно, улица Горных, 6 тел. +375 (152) 523191/ 415296	Усть-Илимск “Мастер Сервис” 666685 Усть-Илимск, Иркутская область, улица Энтузиастов, 11, а/б “Рада” тел. (395-35) 60057
Екатеринбург	Сервисный центр “Нора” Екатеринбург, улица Донская, 31 тел. (343) 3340828/ 3342378/ 3352592/ 3793282	Йошкар-Ола “Пинк Домфни” Марий Эл, 424000 Йошкар-Ола, проспект Гагарина, 7 тел. (836-2) 112389
Екатеринбург	ООО “Уральский вал-сервис” 620050 Екатеринбург, улица Монтажников, 4 тел. (343) 3543619/ 3543625/ 3543628	Йошкар-Ола “Эльборало-Сервис” Марий Эл, 424038 Йошкар-Ола, улица Аншферова, 12-6 тел. (836-2) 726379/ 723897
Екатеринбург	“М.Видео-сервис” 620137 Екатеринбург, улица Студенческая, 1-а тел. (343) 2646276/ 2646277	Казань ООО “Алксенар и К” Татарстан, 420021 Казань, улица Нариманова, 65 тел. (843-2) 930190 факс (843-2) 931721
Каменск-Уральский “Техноцентр-Сервис” 623406 Каменск-Уральский, Свердловская область, улица Исетская, 33-6 тел. (343-9) 399520 факс (343-9) 347439	Казань ООО “Эльборало-Сервис” Татарстан, 420029 Казань, Сибирский тракт, 34 строение 9 тел. (843) 2780000	Казань СЦ “Ваш мастер” Татарстан, 420124 Казань, улица Протоchnая, 8, 105 тел. (843) 5182488/ 5110909
Нижний Тагил ЦТО “Она” 622036 Нижний Тагил, Свердловская область, улица Октябрьской Революции, 66 тел. (343-5) 410008/ 410009	Казань ООО “Стило Сервис” Татарстан, 423230 Бутульма, улица Гафигатулина, 19 тел. (855-14) 52434 факс (855-14) 52413	Бутульма ООО “Стило Сервис” Татарстан, 423230 Бутульма, улица Гафигатулина, 19 тел. (855-14) 52434 факс (855-14) 52413
Первоуральск “Оптима-сервис” 623100 Первоуральск, Свердловская область, улица Луначарского, 34 тел. (343-92) 56566/ 57413/ (343-97) 31888 факс (343-92) 57481	Набережные Челны фирма “Марина-М” Татарстан, 423819 Набережные Челны, проспект Мира, 46, 112 тел. (855-2) 532496	Набережные Челны ООО “Алксам-сервис +” Татарстан, 423815 Набережные Челны, Шинкинской бульвар, 8 п.1 а.2 тел. (855-2) 530546/ 530465
Иваново 153024 Иваново, улица Заволская, 13 тел. (493-2) 472985	Иваново ООО “Центр ремонтных услуг” 153048 Иваново, улица Г.Хлебникова, 36 тел. (493-2) 291738 факс (493-2) 291510	Калининград ООО “Вестер-Сервис” 236040 Калининград, улица Горького, 50 тел. (411-2) 272054/ 273151/ 273432
Иваново ООО “Рембиттехника” 155800 Кинешма, Ивановская область, улица Правды, 7-б тел. (493-31) 21639	Калуга ООО “РИТ-Сервис” Удмуртия, 426008 Ижевск, улица Пушкинская, 216 тел. (341-2) 430667	ООО ТПЦ “Ана-Сервис” 248000 Калуга, улица Пушкина, 10/75 тел. (484-2) 795989/ 548605
Кинешма ООО “Рембиттехника” 155800 Кинешма, Ивановская область, улица Правды, 7-б тел. (493-31) 21639	Ижевск Сервисный центр “АС” Удмуртия, 426033 Ижевск, улица Карла Маркса, 393 тел. (341-2) 431662 факс (341-2) 435064	Обнинск ООО “Радиотехника” 249020 Обнинск, Калужская область, улица Курчатова, 46 тел. (484-39) 53131
Ижевск Сервисный центр “АС” Удмуртия, 426033 Ижевск, улица Карла Маркса, 393 тел. (341-2) 431662 факс (341-2) 435064	Ижевск Сервисный центр “Ваш Дом” Удмуртия, 426063 Ижевск, Ключевой поселок, 63-а тел. (341-2) 757777/ 753464	Кемерово Сервисный центр “КВЭЛ” 650004 Кемерово, улица Соборная, 8 тел. (384-2) 358319 факс (384-2) 523390
Ижевск Сервисный центр “Ваш Дом” Удмуртия, 426063 Ижевск, Ключевой поселок, 63-а тел. (341-2) 757777/ 753464	Ижевск “Эльборало-Сервис” Удмуртия, 426011 Ижевск, улица Удмуртская, 261 тел. (3412) 679053	Кемерово “Квант Плюс” 650099 Кемерово, улица Островского, 33 тел. (384-2) 332003/ 8 (902) 9832003
Глазов Сервисный центр “Ваш Дом” Удмуртия, Глазов, улица Калининна, 6 тел. (341-41) 40737	Глазов Сервисный центр “Ваш Дом” Удмуртия, Глазов, улица Калининна, 6 тел. (341-41) 40737	Белово СЦ “Радиосвязь” 652600 Белово, Кемеровская область, улица Ленина, 67-а тел. (384-52) 26183
Сарапул “Холод-сервис” Удмуртия, Сарапул, улица Горького, 12 тел. (341-47) 40804/ 40360	Сарапул “Холод-сервис” Удмуртия, Сарапул, улица Горького, 12 тел. (341-47) 40804/ 40360	Новокузнецк “НК-Сервис” 654034 Новокузнецк, Кемеровская область, улица Бугарева, 23 тел. (384-3) 375988
Иркутск АСЦ “Компу-Сервис” 664081 Иркутск, улица Партизанская, 22 тел. (395-2) 222732 факс (395-2) 208902	Иркутск ООО НПФ “ТИС” 664081 Иркутск, улица Партизанская, 149 тел. (395-2) 513109 факс (395-2) 513693	Новокузнецк ООО “Кузбасс-сервис” 654041 Новокузнецк, Кемеровская область, улица Циолковского, 40 тел. (384-3) 779173
Иркутск ООО НПФ “ТИС” 664081 Иркутск, улица Партизанская, 149 тел. (395-2) 513109 факс (395-2) 513693	Иркутск ООО “Фрейм” 664039 Иркутск, улица Гоголя, 53, 19 тел. (395-2) 389008	Киров СЦ “Квадрат-Сервис” 610014 Киров, улица Производственная, 24-а тел. (833-2) 513554/ 513555
Иркутск ООО “Фрейм” 664039 Иркутск, улица Гоголя, 53, 19 тел. (395-2) 389008	Ангарск “Байкал-сервис” 665841 Ангарск, Иркутская область, 18-й микрорайон, 1, 262 тел. (395-1) 550536	<i>Привлеченные услуги:</i> 610000 Киров, улица Степана Халтурина, 12/1 тел. (833-2) 351604 610027 Киров, улица Карла Маркса, 127 тел. (833-2) 373273/ 673961 613040 Кирово-Чепецк, Кировская область, улица Мира, 37 тел. (833-61) 48266/ 40895/ 48249/ 92797 612600 Котельнич, Кировская область, улица Кирова, 17 тел. (83342) 41031
Ангарск “Байкал-сервис” 665841 Ангарск, Иркутская область, 18-й микрорайон, 1, 262 тел. (395-1) 550536	Ангарск чп Жомулалев В.В. Ангарск, Иркутская область, п.Майск, улица Степана Халтурина, 5 тел. (395-1) 652505/ 698858	Киров ООО фирма “Электрон-Сервис” 610001 Киров, Октябрьский проспект, 116-а тел. (833-2) 546956
Ангарск чп Жомулалев В.В. Ангарск, Иркутская область, п.Майск, улица Степана Халтурина, 5 тел. (395-1) 652505/ 698858	Братск Сервис-центр “Смарт” 665719 Братск, Иркутская область, улица Южная, 103 тел. (395-3) 433700	Кострома ООО “Гетара Сервис” 156000 Кострома, улица Молочная гора, 3, Рыбные ряды корпус 1 тел. (494-2) 312501 Кострома ЗАО “Аксон Сервис” 156603 Кострома, улица Ставрополителевская, 5-б
Братск Сервис-центр “Смарт” 665719 Братск, Иркутская область, улица Южная, 103 тел. (395-3) 433700	Усолье-Сибирское “Электро-Быт-Сервис-Анг” 665458 Усолье-Сибирское, Иркутская область, Комсомольский проспект, 50, 2 тел. (395-43) 43016	

Краснодар	чп Пузылко С.В. 350072 Краснодар, Краснодарский край, улица Московская, 5 тел. (861-2) 521281 факс (861-2) 520934	Москва	Совинсервис-Электромоск 109028 Москва, Петровский переулок, 1/2 строение 1 тел. (495) 9179108 e-mail: sservice@centro.ru <i>запчасти и аксессуары</i> тел. (495) 6985024 e-mail: menalux@centro.ru <i>пл.весы, СВУ, мелкая техника, аксессуары</i>
Армавир	“Омега-сервис” 352922 Армавир, Краснодарский край, улица Советской Армии, 4 тел. (861-37) 94061	Москва	109004 Москва, Николоямский переулок, 3-а корпус 4 тел. (495) 9126120 “М.Видео-сервис” Единая диспетчерская служба тел. (495) 7440110 (многоканальный) <i>Привозим запчасти:</i> Москва, улица Маросейка, 6/8 тел. (495) 9218008 Москва, Чонгарский бульвар, 3 тел. (495) 3167560 Москва, Ленинградский проспект, 16 стр.1 тел. (495) 7862813 Москва, улица 2-я Карачаровская, 14 стр.3
Новороссийск	ООО “Аргон-сервис” 353900 Новороссийск, Краснодарский край, улица Серова, 14 тел. (861-7) 630395/ 631115	Москва	“Сити сервис” 123100 Москва, улица Анатолия Живова, 8 строение 1 тел. (495) 7959631 <i>продажа аксессуаров и запчастей частей</i> тел. (495) 7958793 <i>Московская область</i> тел. (495) 7958793
Сочи	ТОО “Технисервис” 354002 Сочи, Краснодарский край, Курортный проспект, 76 тел. (862-2) 620295	Москва	ООО “Мир и Сервис” 117405 Москва, Варшавское шоссе, 143-а стр.2, (м) Аннино тел. (495) 7440014 “Агтика-Сервис” 117860 Москва, улица Вавилова, 67 тел. (495) 1247001/ 1252780/ 7929206/ 1248428
Красноярск	Сервисный центр “Близнецов” 660020 Красноярск, Красноярский край, улица Дудинская, 12-а тел. (391-2) 276720/ 653441/ 296595	Москва	ООО “НСК” 107076 Москва, улица Краснобогатерская, 75 корпус 1 (495) 7459899/ 9630646 <i>привозим запчасти</i> Москва, бульвар Дмитрия Донского, д.2а тел. (495) 7115827
Красноярск	СЦ “ТехноДоктор” 660124 Красноярск, Красноярский край, улица Борисовича, 20 тел. (391-2) 555063/ 555062/ 669869	Москва	“Эл Ко-сервис” 123298 Москва, улица Берзарина, 16 тел. (495) 2587549/ 2587592
Курган	ООО “Т.во пресалиришмателей” 640000 Курган, улица Красина, 41 тел. (352-2) 457683	Москва	СЦ “ТехноСлал” 105122 Москва, Шелковское шоссе, 5 стр.1 тел. (495) 7254195/ 7254196
Курган	Технический центр “ТВ-сервис” 640000 Курган, улица Кирова, 83 тел. (352-2) 461542/ 421577	Москва	“ЭНИП-М” – магазин аксессуаров и запасных частей тел. (495) 2293940 (многоканальный)
Курск	Сервисный центр “Сунцов” 305004 Курск, улица Льва Толстого, 9 тел. (471-2) 521340/ 333597	Ивантеевка	“Берингов промис - Магнум” 141282 Ивантеевка, Московская область, улица Толмачёва, 27 тел. (495) 5000560 (253) 61194/ 62401
Кызыл	СЦ “Видеон-сервис” Тува, Кызыл, улица Каланина, 1-б, Мангавола тел. (394-22) 10322 факс (394-22) 38064	Ивантеевка	<i>Привозим запчасти:</i> Дмитров, улица Маркова, дом 8-а тел. (222) 74219/ 45775 Мытищи, улица Юбилейная, дом 19 тел. (495) 5811330 Пушкино, Пушкинское шоссе, дом 6-а тел. (253) 22864/ 21887 Пушкино, Советская площадь, дом 1/7 тел. (253) 34670 Сергиев-Посад, проспект Красной Армии, дом 143 тел. (254) 76016 Сергиев-Посад, проспект Красной Армии, дом 84/22 тел. (254) 76420 Щелково, улица Таганская, дом 6-а тел. (256) 71009 Щелково, улица Центральная, дом 54 тел. (256) 66425
Липецк	ООО “Оптим Лта” 398001 Липецк, улица Советская, 66-а тел. (474-2) 238258	Ивантеевка	“Про-Сервис” 140400 Коломна, Московская область, улица Гранатная, 5 тел. 8 (916) 9748484/ (26) 143476
Липецк	СЦ “Фолдум” 398600 Липецк, Универсальный просад, 14 тел. (474-2) 331535 факс (474-2) 318182	Ивантеевка	ООО “Сервис-центр Техника” 140100 Раменское, Московская область, улица Школьная, 9 тел. (8-246) 74385/ 73499/ 32127
Липецк	СЦ “Быттехника” Липецк, улица Семашко, 14 тел. (474-2) 276612/ 391125	Сerpухов	ТЦ “Тонка” 142201 Серпухов, Московская область, улица Московская, 44 тел. (27) 354300/ 351500/ 735119
Майкоп	“Электрон-сервис” Адыгее, 385018 Майкоп, улица Димитрова, 25 тел. (877-22) 66238	Мурманск	ООО “СиПиДе Мурманск-ТехЦентр” 183038 Мурманск, улица Софьян Перовской, 37 тел. (815-2) 455031 факс (815-2) 450989
Майкоп	“Адул Лта” Адыгее, Майкоп, улица Хавурате, 155, сервисный центр тел. (877-22) 47527		
Махачкала	“Техник ISE” Дагестан, Махачкала, проспект Шамшля, 20 тел. (872-2) 647133 факс (872-2) 642895		
Махачкала	АОЗТ “Люкс Лта.” Дагестан, 367002 Махачкала, улица Ленина, 113-а тел. (872-2) 682582 факс (872-2) 679587		
Минск	“КатринС” Беларусь, 220600 Минск, улица Чернышевского, 10-а, 409 тел. 375 (17) 2856922 факс 375 (17) 2101292		
Минск	“ЦБТСервис” Беларусь, 220113 Минск, улица Явуба Коласа, 52 тел. 375 (17) 2626671 (многоканальный) факс 375 (17) 2629550		
Минск	“Тоталер-сервис” Беларусь, 220100 Минск, улица Кузьман, 5, 514-а тел. +375 17 2011664/ +375 29 6263866		
Минск	чп Звонко А.Н. Беларусь, Минск, улица Богдановича, 60 тел. 8-0297-512837/ 8-0294-030507		
Могилёв	СЦ “Универсал” Беларусь, Могилёв, улица Орловского, 2 тел. +375 (222) 229394		
Бобруйск	ип Пирозаник В.Н. Беларусь, Бобруйск, Могилёвская область, улица		

Тольятти	"Вола-Техника-Сервис" 445022 Тольятти, Самарская область, бульвар 50 лет Октября, 26 тел. (848-2) 227185/ 500567 факс (848-2) 227241	Тамбов	"Алтант-сервис" 392000 Тамбов, улица Московская, 23-а тел. (475-2) 726346
Тольятти	"Мастер-класс" 445035 Тольятти, Самарская область, улица Карбышева, 6 тел. (848-2) 260595/ 260065	Тверь	ООО "СТЭКО" 170002 Тверь, проспект Чайковского, 100 тел. (482-2) 320023
Тольятти	"Хелена Сервис" 445039 Тольятти, Самарская область, улица Дзержинского, 25-а тел. (848-2) 511777/ 730717	Тверь	ООО ТПЦ "Весы-Веста" 170001 Тверь, улица Спартак, 50 тел. (482-2) 423389/ 428494
Санкт Петербург	ООО "Точно в срок" 196128 Санкт Петербург, улица Благодатная, 6 тел. (812) 3682205/ 3682206/ +7 (911) 2606777 факс (812) 3690072 <i>ремонт пылесосов, продажа аксессуаров</i> 194223 Санкт-Петербург, проспект Мориса Тореза, 64 тел. (812) 5541117/ 5541188	Кимры	СЦ "Престиж-Сервис" 171510 Кимры, Тверская область, улица Урицкого, 9 тел. (482-36) 32138 "РеалТайм" Ржев, Тверская область, улица Мира, 2 тел. 8 (905) 1274978
Санкт Петербург	"Партия Сервис-Балтик" 196191 Санкт Петербург, улица Варшавская, 51 корпус 1 тел. (812) 3742116/ 3742117	Ржев	ООО "СБ-сервис" 634001 Томск, улица Никитина, 37-а тел. (382-2) 527772
Санкт Петербург	Совинсервис-Санкт Петербург 193144 Санкт Петербург, Суворовский проспект, 35 тел. (812) 2750571/ 2750121/ 2750556 <i>пылесосы, СВЧ, мелкая техника</i> 198020 Санкт Петербург, Нарвский проспект, 18 тел. (812) 2520329/ 3208293	Томск	ООО "Академия-Сервис" 634055 Томск, Академический проспект, 1 блок А, 204 тел. (382-2) 491580/ 492808
Саранск	ЗАО "Сарансктехрибор" Мордовия, 430000 Саранск, улица Советская, 52 тел. (834-2) 242255/ 328034	Томск	ООО "Архимед-сервис" 300000 Тула, улица Фридриха Энгельса, 40 тел. (487-2) 361917 улица Кутузова 24 тел. (487-2) 415552/419030
Саратов	"Сар-сервис" 410600 Саратов, улица Ульяновская, 7 тел. (845-2) 510099 факс (845-2) 514213	Тула	ЗАО ПКФ "Профит" 300000 Тула, улица Вересаева, 1 тел. (487-2) 309464/ 309565
Саратов	"Архипелаг-Сервис" 410000 Саратов, проспект Кирова, 22 тел. (845-2) 523774/ 272268 ТОО АД "Фем-2" 410002 Саратов, улица Московская, 66 тел. (845-2) 721069/ 984324 факс (845-2) 284139	Тула	"Мастер-Быт" 301200 Шёкно, Тульская область, улица Пионерская, 22 тел. (487-51) 50107
Саратов	ООО "Эльorado-СЦ" 410040 Саратов, проспект 50-лет Октября, 110-а тел. (845-2) 485988/ 486188	Тюмень	ТЦ "Тюмень-Импорт-Сервис" 625026 Тюмень, улица Мельникайте, 97 тел. (345-2) 494222/ 311280
Балаково	ип Барышников Е.В. 413853 Балаково, Саратовская область, улица Чапаева, 159-а тел. (453) 447531	Тюмень	ООО "Сервис Тюмень" 625000 Тюмень, улица 30 Лет Победы, 113-а тел. (345-2) 352584/ 702352
Смоленск	СЦ "Тараит" 214000 Смоленск, улица Ленина, 22/6 тел. (481-2) 618800/ 683500	Тюмень	ООО "АКО3 и К" 625051 Тюмень, улица Свердлова, 5 тел. (345-2) 451972/ 451973 факс (345-2) 354620
Ставрополь	ТОО "Нора-Сервис" 355000 Ставрополь, улица Кулакова, 24 тел. (865-2) 293030/ 265106 факс (865-2) 943814	Тюмень	"Евросервис" 626150 Тюмень, Тюменская область, 4 микрорайон, 85 тел. (345-11) 53399/ (345-6) 247004
Ессентуки	ЗАО "СИМПЭКС" 357600 Ессентуки, Ставропольский край, улица Пятигорская, 143 тел. (879-34) 25090/ 28861 факс (879-34) 28518	Ульяновск	ООО "Кондор-сервис" Бурятия, 670045 Улан Удэ, улица Гагарина, 15 тел. (301-2) 442344
Минеральные Воды	"Теленда-сервис" Минеральные Воды, Ставропольский край, улица Московская, 29-а тел. (879-22) 76518/ (879-33) 76137/ (865-2) 913574 факс (879-22) 76145	Ульяновск	ООО ТПЦ "Аидани" 432072 Ульяновск, Ульяновский проспект, 10, 3 этаж тел. (842-2) 209781
Пятигорск	"Нора-Сервис" Пятигорск, Ставропольский край, улица Московская, 96 тел. (879-33) 45085	Ульяновск	АСЦ "РИО" 432045 Ульяновск, улица Кузатовская, 29, 107 тел. (842-2) 646236
Сыктывкар	"Домосервис" Коми, 167981 Сыктывкар, Сысольское шоссе, 1/3 тел. (821-2) 211532/ 211832/ 211399	Димитровград	АСЦ "ЭлКом Сервис" 433505 Димитровград, Ульяновская область, улица Октябрьская, 63 тел. (842-35) 28659/ 91464
Сыктывкар	"Алтант-Центр" Коми, 167000 Сыктывкар, улица Индустриальная, 10 тел. (821-2) 310580	Уфа	Сервис-центр "Техно" Башкортостан, 450000 Уфа, улица Чернышевского, 88 тел. (347-2) 799070
Сыктывкар	Сервисный центр "Ваш Дом" Коми, 167023 Сыктывкар, улица Морозова, 115 тел. (821-2) 212848	Уфа	ООО "Планета Люкс" Башкортостан, 450000 Уфа, улица Социальная, 8 тел. (347-2) 734485
Ухта	СЦ "Быттехника" Коми, 169300 Ухта, улица Бушусева, 18 тел. (214-72) 33760	Уфа	фирма "Агуна" Башкортостан, Уфа, улица Победы, 9 тел. (347-2) 600379
		Уфа	ООО "Эльorado-сервис" Башкортостан, 420098 Уфа, улица Комсомольская, 2 тел. (347-2) 924856
		Уфа	Центр "Импорт Сервис" Башкортостан, 450078 Уфа, улица Воровского, 93 тел. (347-2) 281710/ 281701 факс (347-2) 524697
		Нефтекамск	"Техно-Мастер" Башкортостан, Нефтекамск, улица Победы, 10-а тел. (347-13) 34344

Мурманск	ООО "Электроника-сервис" 183017 Мурманск, улица Лобова, 39/13 тел. (815-2) 220490 Мурманск, Асеновский просад, 5 тел. (815-2) 535775	Орёл	Сервисный центр "Гранд" 302030 Орёл, площадь Мира, 3 тел. (486-2) 436765
Нальчик	"Альфа-Сервис" Кабардино-Балкария, 360000 Нальчик, проспект Ленина, 24 тел. (866-2) 420430	Орёл	"МастерЪ" 302016 Орёл, улица Латышских стрелков, 1 тел. (486-2) 751480
Нижний Новгород	ООО "Гарант-сервис" Нижний Новгород, улица Завская, 18 тел. (831-2) 623601/ 620029/ 163141/ 163151	Пенза	ООО "ТехноСервис" 440600 Пенза, улица Пушкина, 10 тел. (841-2) 544301
Нижний Новгород	СЦ "Электроника" 603000 Нижний Новгород, улица Алексеевская, 9 тел. (831-2) 194108/ 194110 603016 Нижний Новгород, улица Лескова, 8 тел. (831-2) 546818/ 594620	Пенза	ЗАО "Техсервис" 440044 Пенза, улица Коммунистическая, 28 тел. (841-2) 558598/ 646856/ 621149 факс (841-2) 646623
Нижний Новгород	СЦ "Бытовая Автоматика" 603024 Нижний Новгород, улица Полатовская, 2-а тел. (831-2) 371949/ 783552	Пермь	ООО "Импорт-Сервис" 614107 Пермь, улица Инженерная, 10 тел. (342-2) 656983 факс (342-2) 661260
Нижний Новгород	ЗАО "Тюлар" 603950 Нижний Новгород, ГСП-722, улица Бутырская, 32-а тел. (831-2) 730880 - холодильники; (831-2) 739378 - стиральные машины, плиты	Пермь	ООО "Эльдorado-Сервис" 614014 Пермь, улица Солженицына, 271-а тел. (342) 2631402/ 2631403
Нижний Новгород	"М.Видео-сервис" 603057 Нижний Новгород, улица Бекетова, 3-б тел. (831-2) 657185/ 657092/ 657307	Петрозаводск	"Аэлит-сервис" Карелия, 185002 Петрозаводск, улица Суворовская, 8 тел. (814-2) 722056
Новгород	СЦ "Электроника" Новгород, улица Большая Санкт-Петербургская, 81-а тел. (816-2) 643654	Петрозаводск	"Альфа-Сервис" Карелия, 185011 Петрозаводск, улица Ажняя, 2-б тел. (814-2) 636320
Новгород	чп Богдасаров Б.Г. 173526 Новгород, посёлок Панкова, улица Промышленная, 1 тел. (816-2) 191150	Псков	Сервис-центр "САМ" 180004 Псков, Октябрьский проспект, 56 тел. (811-2) 165527
Новосибирск	СЦ "Фрегат-сервис" 630005 Новосибирск, улица Мамурнина, 22 тел. (383) 2120037/ 2111221	Ростов-на-Дону	ООО "Абрис плюс" 344018 Ростов-на-Дону, Будённовский проспект, 72-а тел. (863-2) 443590
Новосибирск	"Эла-сервис" 630112 Новосибирск, улица Королева, 17А тел. (383-2) 772320/ 772369/ 772559/ 772343	Ростов-на-Дону	ООО "Элтех" 344068 Ростов-на-Дону, улица Нариманова, 72/2 тел. (863) 2312032/ 2312033/ 2474152 344092 Ростов-на-Дону, проспект Космонавтов, 2 тел. (863) 2206872
Новосибирск	СЦ "Сибирь" 630015 Новосибирск, улица Гоголя, 227 тел. (383) 2799613	Ростов-на-Дону	ТОО РПЦ "Совинсервис" 344006 Ростов-на-Дону, проспект Соколова, 11 тел. (863-2) 405782/ 635782/ 643400
Новосибирск	ООО "Сибирский Сервис" 630054 Новосибирск, улица Пашотного, 39 тел. (383-2) 924712/ 431638/ 571995	Ростов-на-Дону	ООО "Элсервис" 344092 Ростов-на-Дону, проспект Космонавтов, 2/2 тел. (863) 2377688/ 2377663/ 2377696
Бердск	ООО "Юлжин" 633190 Бердск, Новосибирская область, улица Первомайская, 7-а тел. (383-41) 21114	Ростов-на-Дону	"Поиск-сервис" 344065 Ростов-на-Дону, улица 50 лет Ростсельмаша, 1 тел. (863) 2552017/ 2552018/ 2552019
Карасук	СЦ "Сибирский сервис" 632864 Карасук, Новосибирская область, улица Чайковского, 26 тел. 8 (913) 9513419	Волгодонск	СЦ "Комфорт-сервис" Волгодонск, Ростовская область, улица К.Маркса, 30 тел. (863-92) 52929
Норильск	АСЦ "Тайсервис" 663300 Норильск, Таймырский АО, улица Ленинградская, 22/43 тел. (391-9) 491212	Каменск-Шахтинский	"Диорит-сервис" 347800 Каменск-Шахтинский, Ростовская область, улица Красная, 62 тел. (863-65) 42851/ 40455/ 41027/ 40719
Норильск	СЦ "А.И.С.Т." 663310 Норильск, Таймырский АО, проспект Ленина, 10, 80 тел. (391-9) 481080	Рязань	"Арктика-сервис" 390046 Рязань, улица Яхонтова, 19 тел. (491-2) 254096/ 215720
Омск	ООО "Сервис Бытовой Техники" 644033 Омск, улица Волховстрой, 90 тел. (381-2) 251610	Рязань	ООО "Сервисный центр" 391011 Рязань, Куйбышевское шоссе, 21 тел. (491-2) 210734/ 251580
Омск	ООО "Бытовая техника" Омск, Иртышская набережная, 12 тел. (381-2) 579540/ 579541	Рязань	"Фонограф-Сервис" 390005 Рязань, улица Гагарина, 14 тел. (491-2) 246853/ 246854/ 922484
Оренбург	ООО ТПЦ "Апекс-Сервис" 460006 Оренбург, улица Невельская, 8-а тел. (353-2) 572491/ 572494/ 572668/ 792368	Самара	ООО "Фирма Сервис-Центр" 443096 Самара, ТПЦ "Азыриум", улица Мичурнина, 15, 207 тел. (846) 2637575/ 2637474
Оренбург	ООО "Весна" 460006 Оренбург, проспект Парковый, 13 тел. (353-2) 381722/ 381706	Самара	мелкая бытовая техника 443090 Самара, ул. Антонова-Овсеенко, 59а тел. (846) 2244646
Бузулук	СЦ "Альвис" 461049 Бузулук, Оренбургская область, 2-ой микрорайон, 34 тел. (353-42) 27147	Самара	ООО "Эль-Сервис" 443066 Самара, улица XXII Партсъезда, 52 тел. (846) 2287218/ 2285090/ 91/ 92
Орск	СЦ "Альвис-С" 462428 Орск, Оренбургская область, улица Краматорская, 10 тел. (353-7) 266266	Самара	"М.Видео-сервис" 443035 Самара, проспект Юных Пионеров, 122-а тел. (846) 9511645/ 9511645
Орск	"Аста-сервис" 462420 Орск, Оренбургская область, улица Краматорская, 50 тел. (353-7) 213666/ 259803	Сызрань	"Сервис-электро" 446001 Сызрань, Самарская область, перулок Достоевского, 7 тел. (846-4) 910692/ 8-927-6140692

Хабаровск	"Народная Компания" 680007 Хабаровск, Хабаровский край, улица Волочаевская, 8 тел. (421-2) 233333	Челябинск	СП "Электро-Н" 454112 Челябинск, площадь Победы, 302 тел. (351) 7410141/ 7410151
Ханты-Мансийск		Челябинск	ООО "Трейд-сервис" 454080 Челябинск, проспект Комарова, 114 тел. (351) 7726992/ 7720701/ 7726501
Нефтегоганск	СП "Юганск" 628310 Нефтегоганск, Ханты-Мансийский АО, 12 микрорайон, 47 тел. (346-12) 52232 факс (346-12) 52242	Копейск	ООО ТПЦ "Рембыттехника" 456000 Копейск, Челябинская область, проспект Илмыча, 16, тел. (35139) 39759
Нефтегоганск	СП "АНС" 628311 Нефтегоганск, Ханты-Мансийский АО, 13 микрорайон, 56 тел. (346-12) 48596/ 54233	Чита	СП "Славянский-Электроника" 672010 Чита, улица Ингодинская, 35 тел. (302-2) 325522
Сургут	"Интерсервис" 628405 Сургут, Ханты-Мансийский АО, Комсомольский проспект, 44 тел. (346-2) 252563/ 256970	Чита	ООО "Архимед" 672000 Чита, улица Анохина, 10 тел. (302-2) 364701 факс (302-2) 308801
Сургут	МП "Холодильная техника" 628400 Сургут, Ханты-Мансийский АО, улица Студенческая, 21 тел. (346-2) 712971	Чита	ООО "Энслон" 672038 Чита, улица Нагорная, 111 тел. (302-2) 369212/ 369213
Чебоксары	СП "Белая техника" Чувашия, 428018 Чебоксары, улица Пирогова, 20 тел. (835-2) 431211	Элиста	ООО "Интерлайт" Калмыкия, Элиста, 7-й микрорайон, 1-б тел. (847-22) 38859
Канаш	"Лидер-сервис" Чувашия, Канаш, улица Полевая, 20 тел. (835-33) 41619/ 41327 факс (835-33) 23167	Южно-Сахалинск	СП "Контур" Южно-Сахалинск, улица Пограничная, 60 тел. (424-2) 743439
Челябинск	ООО "Логос-Сервис" 454026 Челябинск, проспект Победы, 292 тел. (351) 7413403 факс (351) 7136149	Якутск	"Техно-Сервис" Якутия (Саха), 677000 Якутск, улица Дзержинского, 37/1 тел. (914-2) 757578 факс (411-2) 366-444
Челябинск	ООО ТПЦ "Рембыттехника" <i>владельцы обслуживания:</i> (351) 2802020/ 2802070/ 2802424/ 2802444/ 2802345 <i>приёмные пункты (мелкая техника):</i> 454081 Челябинск, улица Артиллерийская, 102, тел. (351) 7727205/ 7727366 454038 Челябинск, улица Сталеваров, 15, тел. (351) 7243672 454126 Челябинск, улица Молодогвардейцев, 48-а, тел. (351) 2803550	Ярославль	ЗАО "ТАУ" 150049 Ярославль, улица Свободы, 101 тел. (485-2) 796677 факс (485-2) 796679
		Ярославль	"Росдан-сервис" 150000 Ярославль, улица Первомайская, 9/12 тел. (485-2) 725722/ 304669 факс (485-2) 725723
		Рыбинск	ООО "Транс-экспедиция" 152920 Рыбинск, Ярославская область, проспект Серова, 8 тел. (485-5) 556572

52016114